

# Installation Instructions

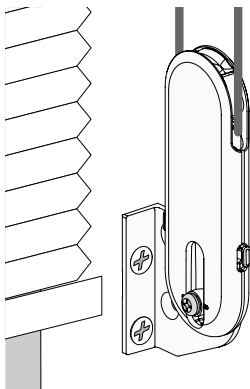

## Universal Cord Tensioner

### Inside Mount or Outside Mount Installations

Para Español, vea la página 17.



## Getting Started

Before doing anything, you must first slide the Universal Cord Tensioner (UCT) to the bottom of the cord loop.

1. Insert a small screwdriver, punch, or awl through the screw hole at the bottom of the UCT.
2. While pressing the UCT release buttons on the sides of the UCT, move the screw hole down to release the safety mechanism.
3. Slide the UCT down to the bottom of the cord loop.
4. Install the window covering.
5. Use the following instructions to secure the UCT.

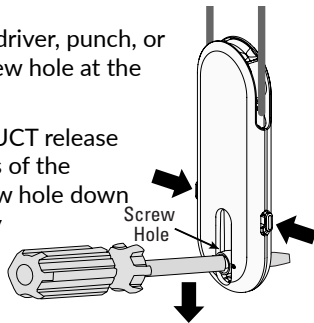

**WARNING:** A damaged, loose, or missing tension device poses a strangulation risk to children. Remove from use and repair or replace if tension device is damaged, loose, or missing.

**CAUTION:** The window covering will not operate properly unless the UCT is secured.

## Required Tools

- Pencil
- Small-tip Phillips screwdriver
- Power drill with two drill bit sizes:
  - For applications not requiring wall anchors, use a  $1/8$ " drill bit and drill  $1 1/4$ " deep.
  - For applications requiring anchors, use a  $7/32$ " drill bit.

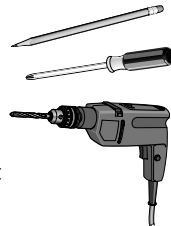

**CAUTION:** Use wall anchors if the mounting screws will not be secured into wood or metal. For metal surfaces, sheet metal screws are recommended.

### IMPORTANT

Install the UCT in a location that minimizes access by children and pets. Locate the UCT where it will not interfere with window covering operation.

Only the supplied UCTs and UCT hardware should be used.

# Wall Anchors

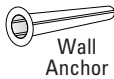

If only drywall is available for mounting, a wall anchor is required to ensure a secure attachment of the UCT. If the screw or screws can be fastened into wood or metal (even if the wood is behind drywall), a wall anchor is not necessary.

1. If no wood or metal is available to hold the screw, mark the hole position as shown in the procedures below.
2. Drill a  $7/32$ " pilot hole through the drywall for each wall anchor at the locations you marked.
3. Tap each wall anchor into its pilot hole until the flange of the anchor is flush with the drywall.
4. Align the UCT or bracket holes to the anchors.
5. Attach the tensioner or bracket using the provided  $1\frac{1}{2}$ " screws.

**NOTE:** When mounting into wood or metal, drill  $1/8$ " pilot holes.

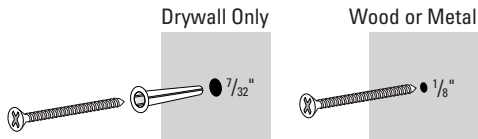

# Choose a Mounting Option

The Universal Cord Tensioner (UCT) can be mounted in one of three ways:

- For outside mount (OB) products:
  - "Outside Mount" on page 6. This attaches the UCT to a bracket secured to the wall outside the window casement.
- For inside mount (IB) products, you have two choices:
  - "Inside Mount with a Bracket" on page 10. This attaches the UCT to a bracket secured to the inside of the window casement.
  - "Inside Mount without a Bracket" on page 13. This attaches the UCT directly to the inside of the window casement.  
**NOTE:** If mounting to a textured or uneven surface, use the provided mounting bracket.

**IMPORTANT:** For all mounting options, locate the UCT as close to the window glass as possible to minimize accessibility by children and pets. **Be sure the UCT is not placed in the path of the bottom rail or fabric.**

# Outside Mount

1. Break off the Outside Mount (OB) bracket.

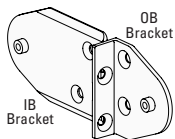

2. With the Universal Cord Tensioner (UCT) at the bottom of the cord loop, position it at the desired location.
3. Mark the wall at the notch in the UCT.

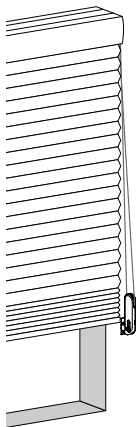
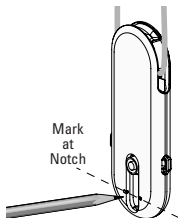

4. Hold the OB bracket with its center hole aligned with the mark and mark both screw hole locations.

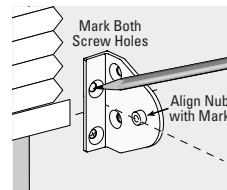

5. Drill the screw holes.
  - Determine whether or not wall anchors are required (see "Wall Anchors" on page 4) and drill either  $1/8$ " pilot holes (no wall anchor) or  $7/32$ " pilot holes (with wall anchor).
6. Mount the UCT bracket.
  - a. If wall anchors are required, first tap them into the pre-drilled holes.
  - b. Use a Phillips screwdriver and the longer screws provided to attach the bracket to the wall.

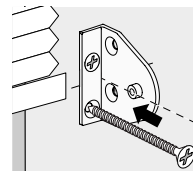

7. Attach the UCT to the bracket

- a. Press the UCT release buttons on the sides of the UCT while pulling down on the spring-loaded screw hole.

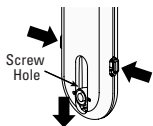

- b. Insert the nub on the outside mount bracket into the back of the screw hole in the UCT.

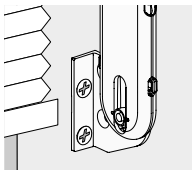

- c. Insert the small provided screw into the nub through the front of the screw hole and tighten it to secure the UCT to the bracket.

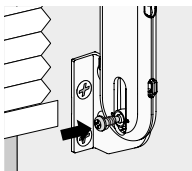

8. Ensure the cord can move freely through the UCT without engaging the lock. The center of the screw hole should be aligned with the notch in the UCT ( $\pm 1/8$ ").

- If the cord does not move freely through the UCT, the cord is too tight and the UCT should be moved up.
- If the UCT locks onto the cord, the cord is too loose and the UCT should be moved down.

**CAUTION:** Do not pull the screw hole down to the bottom of the slot. This may cause the cord to become too tight, affecting window covering function and increasing cord wear.

# Inside Mount with a Bracket

1. Break off the Inside Mount (IB) bracket

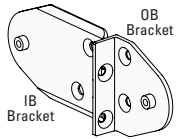

2. With the Universal Cord Tensioner (UCT) at the bottom of the cord loop, position it at the desired location.

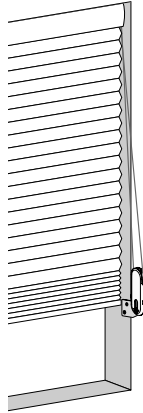

3. Mark the window casement at the notch in the UCT.

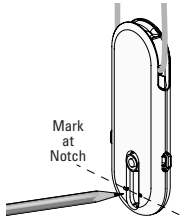

4. Hold the IB bracket with its center hole aligned with the mark and mark both hole locations.

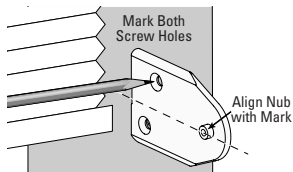

5. Drill the screw holes.

- Determine whether or not wall anchors are required (see "Wall Anchors" on page 4) and drill either a  $1/8$ " pilot hole (no wall anchor) or a  $7/32$ " pilot hole (with wall anchor).

6. Mount the UCT bracket.

- a. If wall anchors are required, first tap them into the pre-drilled holes.
- b. Use a Phillips screwdriver and the longer provided screws to attach the bracket to the wall.

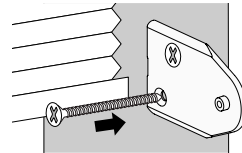

7. Attach the UCT to the bracket

- a. Press the UCT release buttons on the sides of the UCT while pulling down on the spring-loaded screw hole.

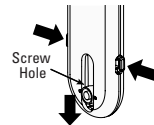

- b. Insert the nub on the inside mount bracket into the back of the screw hole in the UCT.

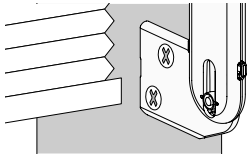

- c. Insert the small provided screw into the nub through the front of the screw hole and tighten it to secure the UCT to the bracket.

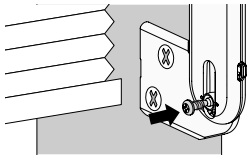

8. Ensure the cord can move freely through the UCT without engaging the lock. The center of the screw hole should be aligned with the notch in the UCT ( $\pm 1/8"$ ).

- If the cord does not move freely through the UCT, the cord is too tight and the UCT should be moved up.
- If the UCT locks onto the cord, the cord is too loose and the UCT should be moved down.

**CAUTION:** Do not pull the screw hole down to the bottom of the slot. This may cause the cord to become too tight, affecting window covering function and increasing cord wear.

## Inside Mount without a Bracket

**NOTE:** If mounting to a textured or uneven surface, use the provided mounting bracket.

1. With the Universal Cord Tensioner (UCT) at the bottom of the cord loop, position it at the desired location.
2. Mark the window casement at the notch in the UCT.

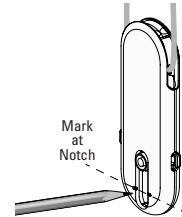
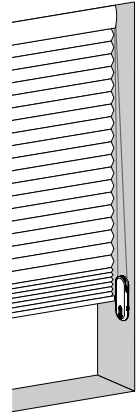

3. Mark and drill the screw hole.
  - Determine whether or not a wall anchor is required (see "Wall Anchors" on page 4) and drill either a  $1/8"$  pilot hole (no wall anchor) or a  $7/32"$  pilot hole (with wall anchor).
4. Mount the UCT
  - a. If a wall anchor is required, first tap the anchor into the pre-drilled hole.

- b. Insert one of the longer provided screws into the screw hole in the UCT.

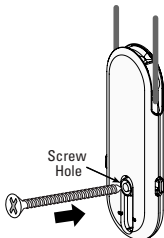

- c. Press in on the UCT release buttons and pull down on the screw hole to align the hole with the wall anchor or pilot hole.

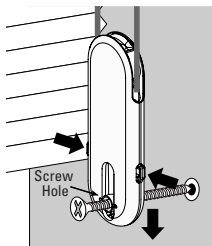

- d. Attach the UCT directly to the wall.

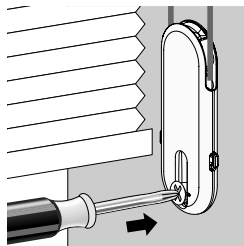

**CAUTION:** Do not overtighten the mounting screw. This can prevent the UCT from functioning properly and increase cord wear.

5. Ensure the cord can move freely through the UCT without engaging the lock. The center of the screw hole should be aligned with the notch in the UCT ( $\pm 1/8"$ ).

- If the cord does not move freely through the UCT, the cord is too tight and the UCT should be moved up.
- If the UCT locks onto the cord, the cord is too loose and the UCT should be moved down.

**CAUTION:** Do not pull the screw hole down to the bottom of the slot. This may cause the cord to become too tight, affecting window covering function and increasing cord wear.



## ⚠️ WARNING

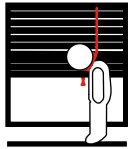

### Products with a Damaged, Loose, or Missing Tension Device Pose a Strangulation Risk to Children.

This Window Blind is equipped with a Tension Device

- Remove from use and repair or replace if tension device is damaged, loose, or missing
- Tension device must be securely attached to wall or floor
- Children can climb on furniture to reach cords
  - Fasteners provided with tension device may not be appropriate for all mounting surfaces
  - Use appropriate anchors for mounting surface conditions
- Tag to be removed only by end-user

## Instrucciones de instalación

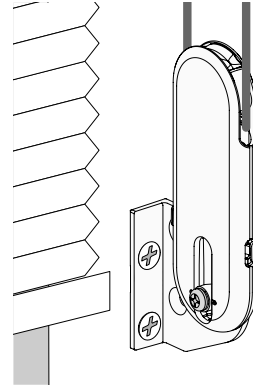

## Tensor de cable universal Instalación interior o exterior

For English, see page 1.

## Primeros pasos

Antes de empezar, debe deslizar el tensor de cable universal (UCT) hasta la parte inferior del bucle de cable.

1. Introduzca un destornillador pequeño, un sacabocados o un punzón por el orificio del tornillo situado en la parte inferior del UCT.
2. Mientras presiona los botones de liberación del UCT situados a los lados del UCT, mueva el orificio del tornillo hacia abajo para liberar el mecanismo de seguridad.
3. Deslice el UCT hasta la parte inferior del bucle de cable.
4. Instale la cubierta de la ventana.
5. Siga las siguientes instrucciones para fijar el UCT.

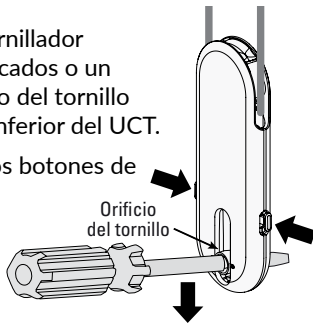

**ADVERTENCIA:** Un dispositivo de tensión dañado, suelto o ausente supone un riesgo de estrangulación para los niños. Si el dispositivo de tensión está dañado, suelto o no está, deje de usarlo y repárelo o sustitúyalo.

**PRECAUCIÓN:** La cubierta de la ventana no funcionará correctamente a menos que el UCT esté asegurado.

## Herramientas necesarias

- Lápiz
- Destornillador Phillips de punta pequeña
- Taladro eléctrico con dos tamaños de broca:
  - Para trabajos que no requieran anclajes de pared, utilice una broca de  $1/8$ " y taladre  $1\frac{1}{4}$ " de profundidad.
  - Para trabajos que requieran anclajes, utilice una broca de  $7/32$ ".

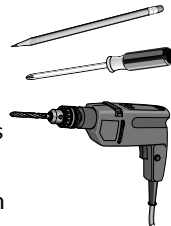

**PRECAUCIÓN:** Utilice anclajes de pared si los tornillos de montaje no se van a fijar en madera o metal. Para superficies metálicas, se recomiendan tornillos de chapa.

### IMPORTANTE

Instale el UCT en un lugar que reduzca al mínimo el acceso de niños y animales domésticos. Ubique el UCT donde no interfiera con el funcionamiento de la cubierta de la ventana.

Utilice únicamente el UCT y los herrajes suministrados.

## Anclajes de pared



Si solo dispone de paneles de yeso para el montaje, necesitará un anclaje de pared para garantizar una fijación segura del UCT. Si el tornillo o los tornillos se fijan a madera o metal (incluso si la madera está detrás de paneles de yeso), no es necesario utilizar un anclaje de pared.

1. Si no dispone de madera o metal para sujetar el tornillo, marque la posición del orificio como se indica en los siguientes procedimientos.
2. Taladre un orificio guía de  $7/32$ " a través de la pared de yeso para cada anclaje de pared en los lugares que marcó.
3. Golpee cada anclaje de pared en su orificio guía hasta que la pestaña del anclaje esté a ras con el panel de yeso.
4. Alinee los orificios del UTC o soporte con los anclajes.
5. Fije el tensor o el soporte utilizando los tornillos de  $1\frac{1}{2}$ " suministrados.

**NOTA:** Para el montaje en madera o metal, taladre orificios guía de  $1/8$ ".

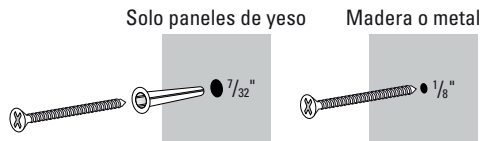

## Elija una opción de montaje

El tensor de cable universal (UCT) se puede instalar de tres maneras:

- Para productos de montaje exterior (OB):
    - "Montaje exterior" en la página 22. Esto fija el UCT a un soporte fijado a la pared fuera del marco de la ventana.
  - Para los productos de montaje interior (IB), tiene dos opciones:
    - "Montaje interior con soporte" en la página 26 Esta opción fija el UCT a un soporte fijado en el interior del marco de la ventana.
    - "Montaje interior sin soporte" en la página 29. Esta opción fija el UCT directamente al interior del marco de la ventana.
- NOTA:** Si el montaje se realiza en una superficie con textura o irregular, utilice el soporte de montaje suministrado.

**IMPORTANTE:** Para todas las opciones de montaje, coloque el UCT lo más cerca posible del vidrio de la ventana para reducir al mínimo el acceso de niños y mascotas. **Asegúrese de que el UCT no se coloque en la trayectoria del riel inferior o de la tela.**

# Montaje exterior

1. Rompa el soporte de montaje exterior (OB).

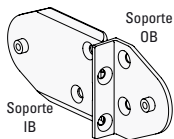

2. Coloque el tensor de cable universal (UCT) en la parte inferior del bucle de cable en la ubicación deseada.
3. Marque la pared en la muesca del UCT.

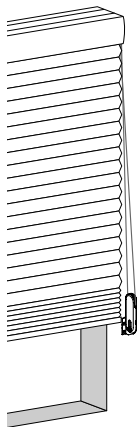
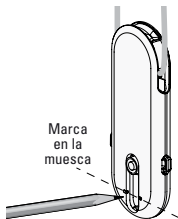

4. Sujete el soporte OB con el orificio central alineado con la marca y marque la posición de los dos orificios para los tornillos.

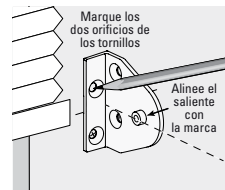

5. Taladre los orificios para los tornillos.
  - Determine si se necesitan o no anclajes de pared (consulte "Anclajes de pared" on page 20) y taladre orificios guía de  $\frac{1}{8}$ " (sin anclaje de pared) o de  $\frac{7}{32}$ " (con anclaje de pared).
6. Monte el soporte UCT.
  - a. Si necesita anclajes de pared, colóquelos primero en los orificios pretaladrados.
  - b. Utilice un destornillador Phillips y los tornillos más largos suministrados para fijar el soporte a la pared.

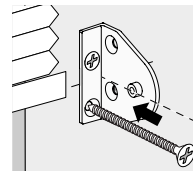

## 7. Fijación del UCT al soporte

- a. Presione los botones de liberación del UCT situados a los lados del UCT mientras tira hacia abajo del orificio del tornillo accionado por resorte.

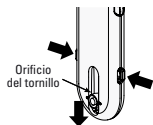

- b. Inserte el saliente del soporte de montaje exterior en la parte posterior del orificio del tornillo del UCT.

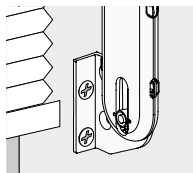

- c. Inserte el pequeño tornillo suministrado en el saliente por la parte delantera del orificio del tornillo y apriételo para fijar el UCT al soporte.

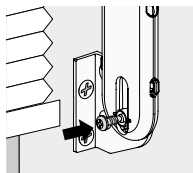

8. Asegúrese de que el cable pueda moverse libremente a través del UCT sin engancharse en el cierre. El centro del orificio del tornillo debe estar alineado con la muesca del UCT ( $\pm 1/8$ ").

- Si el cable no se mueve libremente a través del UCT, es porque está muy apretado y se debe desplazar el UCT hacia arriba.
- Si el UCT se bloquea en el cable, es porque el cable está demasiado flojo y se debe desplazar el UCT hacia abajo.

**PRECAUCIÓN:** No tire del orificio del tornillo hasta el fondo de la ranura. Esto puede hacer que el cable quede demasiado tenso, lo que afecta a la función de cobertura de la ventana y aumenta el desgaste del cable.

# Montaje interior con soporte

1. Rompa el soporte de montaje interior (IB).

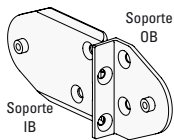

2. Coloque el tensor de cable universal (UCT) en la parte inferior del bucle de cable en la ubicación deseada.

3. Marque el marco de la ventana en la muesca del UCT.

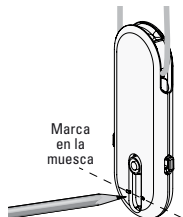

4. Sujete el soporte IB con el orificio central alineado con la marca y marque la posición de ambos orificios.

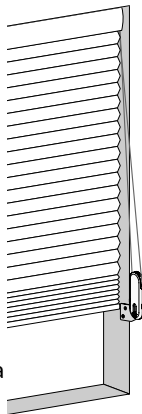
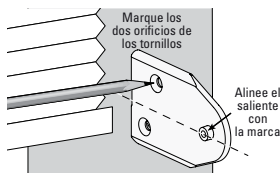

5. Taladre los orificios para los tornillos.

- Determine si se necesitan o no anclajes de pared (consulte "Anclajes de pared" on page 20) y taladre un orificio guía de  $1/8$ " (sin anclaje de pared) o de  $7/32$ " (con anclaje de pared).

6. Monte el soporte UCT.

- a. Si necesita anclajes de pared, colóquelos primero en los orificios pretaladrados.
- b. Utilice un destornillador Phillips y los tornillos más largos suministrados para fijar el soporte a la pared.

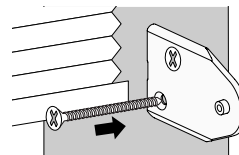

7. Fijación del UCT al soporte

- a. Presione los botones de liberación del UCT situados a los lados del UCT mientras tira hacia abajo del orificio del tornillo accionado por resorte.

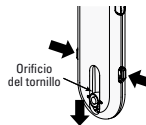

- b. Inserte el saliente del soporte de montaje interior en la parte posterior del orificio del tornillo del UCT.

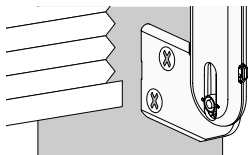

- c. Inserte el pequeño tornillo suministrado en el saliente por la parte delantera del orificio del tornillo y apriételo para fijar el UCT al soporte.

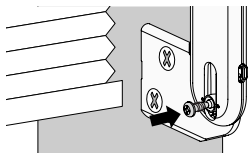

8. Asegúrese de que el cable pueda moverse libremente a través del UCT sin engancharse en el cierre. El centro del orificio del tornillo debe estar alineado con la muesca del UCT ( $\pm 1/8$ ").

- Si el cable no se mueve libremente a través del UCT, es porque está muy apretado y se debe desplazar el UCT hacia arriba.
- Si el UCT se bloquea en el cable, es porque el cable está demasiado flojo y se debe desplazar el UCT hacia abajo.

**PRECAUCIÓN:** No tire del orificio del tornillo hasta el fondo de la ranura. Esto puede hacer que el cable quede demasiado tenso, lo que afecta a la función de cobertura de la ventana y aumenta el desgaste del cable.

## Montaje interior sin soporte

**NOTA:** Si el montaje se realiza en una superficie con textura o irregular, utilice el soporte de montaje suministrado.

1. Coloque el tensor de cable universal (UCT) en la parte inferior del bucle de cable en la ubicación deseada.
2. Marque el marco de la ventana en la muesca del UCT.



3. Marque y taladre el orificio para el tornillo.
  - Determine si se necesita o no un anclaje de pared (consulte "Anclajes de pared" en la página 20) y taladre un orificio guía de  $1/8$ " (sin anclaje de pared) o de  $7/32$ " (con anclaje de pared).

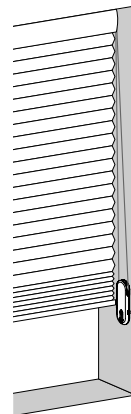

#### 4. Monte el UCT.

- a. Si necesita un anclaje de pared, colóquelo primero en el orificio pretaladrado.
- b. Inserte uno de los tornillos más largos suministrados en el orificio del UCT.

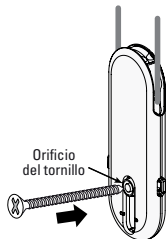

- c. Presione los botones de liberación del UCT y tire hacia abajo del orificio del tornillo para alinear el orificio con el anclaje de pared o el orificio guía.

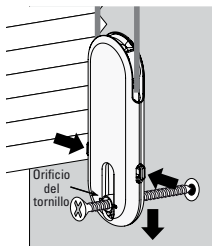

- d. Fije el UCT directamente a la pared.

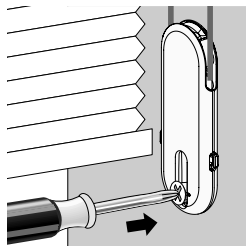

**PRECAUCIÓN:** No apriete demasiado el tornillo de montaje. Esto puede impedir que el UCT funcione correctamente y aumentar el desgaste del cable.

5. Asegúrese de que el cable pueda moverse libremente a través del UCT sin engancharse en el cierre. El centro del orificio del tornillo debe estar alineado con la muesca del UCT ( $\pm 1/8$ ").

- Si el cable no se mueve libremente a través del UCT, es porque está muy apretado y se debe desplazar el UCT hacia arriba.
- Si el UCT se bloquea en el cable, es porque el cable está demasiado flojo y se debe desplazar el UCT hacia abajo.

**PRECAUCIÓN:** No tire del orificio del tornillo hasta el fondo de la ranura. Esto puede hacer que el cable quede demasiado tenso, lo que afecta a la función de cobertura de la ventana y aumenta el desgaste del cable.



# ADVERTENCIA

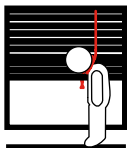

## **Productos con un Dispositivo Tensor Dañado, Suelto o Ausente Presentan un Riesgo de Estrangulamiento Para los Niños.**

Esta Persiana está equipada con un Dispositivo Tensor

- Retire del uso y arregle o reemplace si el dispositivo tensor está dañado, suelto o ausente
- El dispositivo tensor debe estar firmemente sujeto a la pared o al piso
- Los niños pueden subirse a los muebles para alcanzar las cuerdas
  - Los taquetes proporcionados con el dispositivo tensor pueden ser inapropiados para todas las superficies de montaje
  - Utilice anclas apropiadas para los diferentes tipos de las superficie del montaje
- La etiqueta puede ser quitada solo por el ultimo que la obtiene